

T260.16

ГОЛОВКА ДИНАМИЧЕСКАЯ ВЫСОКОЧАСТОТНАЯ

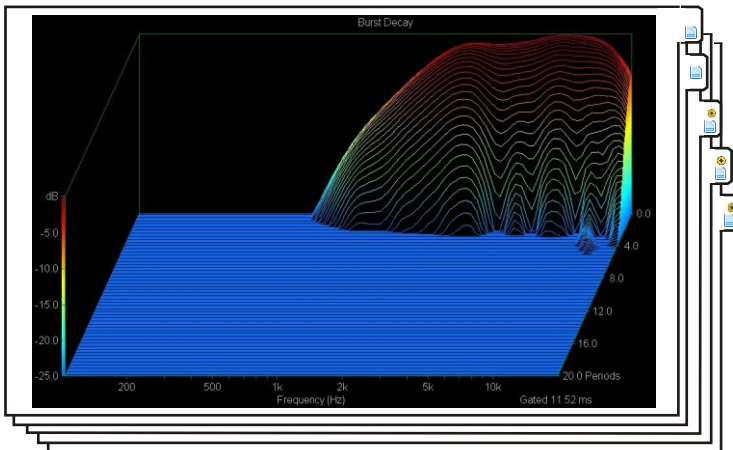
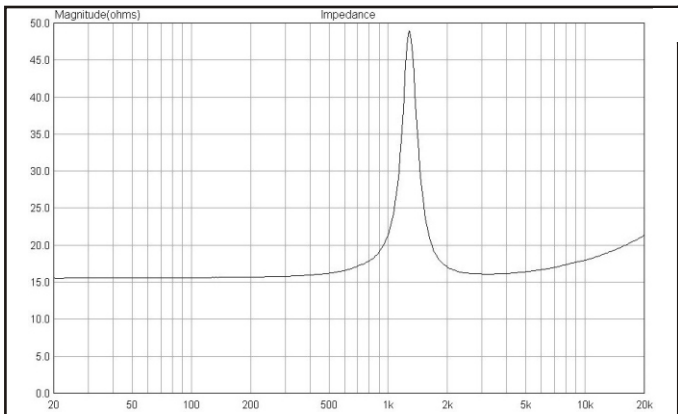
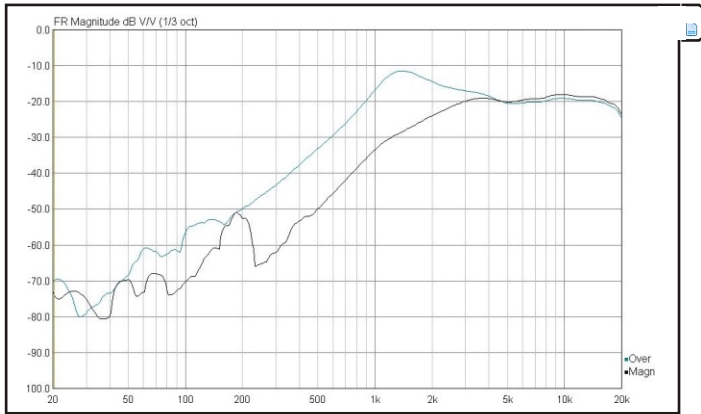
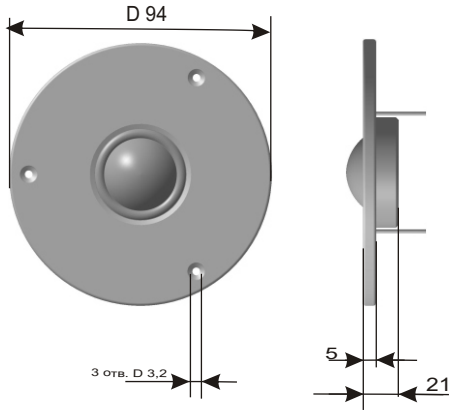

Головка динамическая T260.16:	tweeter/высокоочастотная
Размер мм./дюйм:26/1
Диапазон частот, Гц:2500-20000
Номинальный диапазон частот, Гц:2500-20000
Номинальное сопротивление, Ом:16
Free air resonance frequency/Резонансная частота, Гц:1250
Equivalent acoustic volume/Эквивалентный объём, Литр:
Total Q faktor/Добротность полная, Qts:1,51
Mechanical Q/Добротность механическая, Qms:5,97
Electrical Q/Добротность электрическая, Qes:2,02
Moving mass/Приведенная масса, Mms, g:
Compliance/Гибкость Cms, mm/H:
Resistance Rms/КкГ/с:
Piston area/Площадь излучения Sd, см.кв.:
Sensitivity/Чувствительность SPL dB/2.83volts/1m:90
Чувствительность в номин. диапазоне частот, dB/2,83 вольт/1м:90
DC voice coil resistance Re/Сопротивление, Ом:12,4
Voice coil inductance Le/Индуктивность, мН/1000:0,072
BL factor. N/A:
Nominal power Pe/Ном. мощн., watts/фильтр 12dBокт./от 3,5 кГц:150
Maximum linear peak excursion Xmax, Mm:0,5

Технические параметры

Диаметр звуковой катушки, мм.:26
Материал каркаса:алюминий
Количество слоёв намотки:2
Материал провода:медь
Диффузор:шёлк
Подвес:шёлк
Рама/Фланец:сталь
Цвет:чёрная шагрень
Магнит:сплав неодима
Размер магнита:d25*5
Керн:Т-образный
Отверстие в керне:7
Наружный диаметр, мм.:70
Посадочный диаметр, мм.:48
Высота, мм.:21
Установочный диаметр, мм.:60
Масса, Кг:0,2

Схема разделительного фильтра высоких частот.

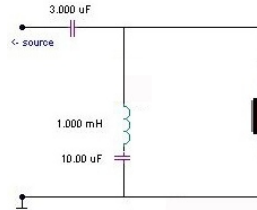

Схема установки головки T260.16 при ее измерении.

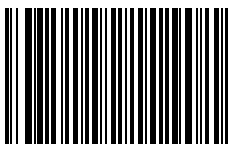
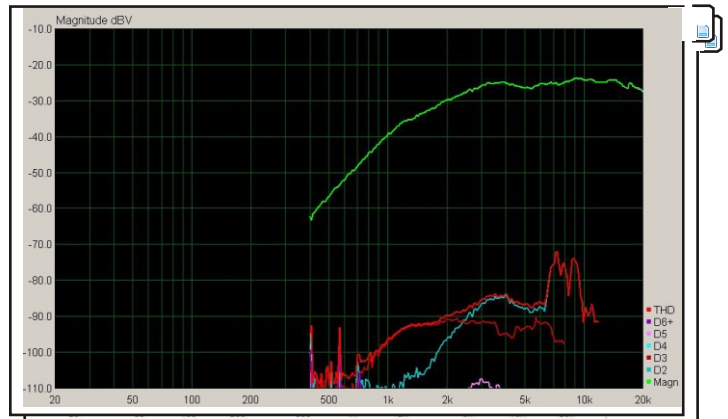

T260.16

 калуга
 Тф. 8-484-2-72-80-88
www.asalab.net
puh@kaluga.ru